

たがわ

グリーンハート

発らぶTAGAWA
2020年
11月



稲刈り体験

各地域で、子供たちによる稲刈り体験学習が行われました。初めて行う作業、初めて鎌を使う子など、最初は時間がかかっていたが、時と共に稲刈りの速さは手慣れていきました。

稲の隙間にカエルやバッタが隠れていたりと、田んぼには子供たちの元気な声が響き渡り、最後まで楽しく一生懸命作業していました。

● 9月30日(水)

糸田小学校5年生

● 10月2日(金)

猪位金学園5年生



糸田小学校



猪位金学園

ヒノヒカリ概算金が決定致しました。

令和2年産米の需給状況につきまして、全国的な米消費の減少に加え新型コロナウイルス感染の影響を受け、令和2年6月末民間在庫が201万トン(前年比が+14万トン)となっており、令和3年6月末では、230万トンが予想されています。

この様な状況の中、令和2年産米概算金の設定につきましては、ふくれん概算金にJAたがわ独自加算を行い設定していますが、ヒノヒカリの概算金単価につきましては、他県産と競合により価格の下落が予想された設定となりました。



令和2年産米概算金

JA米の概算金単価(円/60kg、裸、税込)

品種名	ふるい目	水分	等級	概算金単価					前年差額
				令和2年産			令和元年産		
				全農ふくれん	JAたがわ独自加算金	JAたがわ概算金	全農ふくれん	JAたがわ	
ヒノヒカリ	1.85	14.0%~ 15.0%	1	12,000		12,300	12,480	13,320	▲1,020
			2	11,700	300	12,000	12,180	13,020	▲1,020
			3	10,680		10,980	11,160	12,000	▲1,020

※ 一般米の価格は、JA米より300円低い価格となります。

※ ふるい目1.80mmは、1.85mmより360円低い価格となります。

※ 過乾燥米(13.0%~14.0%未満)は、ふるい目を問わず720円低い価格となります。

※ 紙袋検査については、包装代として83円/30kgが加算されます。(CE・RCフレコン検査を除く)

- JAに出荷されたお米は検査後、概算金を各出荷者の指定口座へ振り込み致します。
- 検査結果・振込金額については、各出荷者へ個別概算金振込通知書をお渡し致します。

令和2年産米ヒノヒカリ米概算金決定のお知らせ

魂の供養 獣魂祭



9月18日(金)、JAたがわ肥育牛部会(武田英文部会長)は、金川支所2階会議室で獣魂祭を行いました。今年は、コロナ感染対策として規模を縮小し、二場公人田川市長、市場関係者、JA役職員合わせて20名で開催されました。

「獣魂祭」とは牛・豚・鶏など家畜の御霊を安らかに慰め、ご祈念するもので私達が尊い命を頂き生活している事を再認識し、供養するため毎年この時期に行っています。管内では年間104頭出荷しており「金川牛」として20頭認定出荷され、農産物直売所「来てみんなねかながわ」で販売していますので、是非ご賞味下さい。



トルコギキョウ部会 現地検討会



東部地区トルコギキョウ部会



トルコギキョウ専門部

9月10日(木)11日(金)、東部地区トルコギキョウ部会9名、トルコギキョウ専門部11名が秋期の出荷に向けて、芽整理・枝整理の作業方法や灌水、施肥の調整等を田川管内で現地検討会を行いました。高品質な品物を出荷できるよう両部会一丸となり取り組んでいく有意義な検討会でした。

共同購入トラクター

農家組合員の「農業所得増大」に向けた自己改革の一環としてJA全農が一括受注・仕入れを行う事により、製造・流通コスト削減分を生産者へ還元し購入コストを下げる取組を行います。全国1万人を超える生産者にアンケートを実施し、必要な機能を選定し、クボタのSL33Lに決定しました。生産者購入価格は標準的な同クラスと比較して**2割程度の価格引き下げ**を実現しました。



受注期間

令和2年10月～令和5年3月末まで

※キャビン・ハイスピード・ロータリーは各オプションです。

● ご購入に関する見積もり等はお気軽にご相談下さい。 ●
JAたがわ 農機課 TEL.44-3035

共同購入トラクター(中型)の主な機能



大容量48L燃料タンク

概ね1日無給油での作業が可能

● 標準3点リンクのオートヒッチが装着可能
※オートヒッチはW3P装備で、標準3点リンクのワンタッチ着脱

- 自動水平制御
- 自動耕深制御
- 倍速ターン
- オートブレーキ
- バックアップ

ノークラッチ変速

ノークラッチで増減速、前後進切替が可能

主要諸元表 (ロプス・標準速・ホイール仕様)

型 式		SL33LFMAEP クボタ		
機 体	駆動方式	パートタイム4WD		
	全長(mm) 全幅(mm) 全高(mm)	3,190 × 1,445 × 1,980		
	地上最低高(mm)	330		
	機体質量(kg)	1,436		
	エンジン	型式名	D1803-CR-E4	
エンジン	種類	水冷4サイクル3気筒立形ディーゼル		
	出力(PS/rpm)・総排気量(L)	33/2,600(ネット)・1.826		
	燃料タンク容量(L)	48		
	その他	国内特自排ガス4次規制適合		
走行部	タイヤ	前輪: 8-16 後輪: 13.6-24		
	軸距(mm)	1,745		
	輪距(mm)	前輪: 1,130 後輪: 1,110 ~ 1,330		
	変速方式	Uシフト/Uシャトル		
	変速段数(段)	前進24段、後進16段 (H仕様・前進30段、後進20段)		
		走行速度(Km/h)	標準仕様	前進: 0.18 ~ 14.65 後進: 0.19 ~ 13.13
	ハイスピード仕様		前進: 0.18 ~ 29.75 後進: 0.19 ~ 26.66	
	最小旋回半径(m)	2.2		
	PTO	回転速度(rpm)	正転 549、775、960、1,280 逆転 960	
			けん引装置	固定式(OP)
作業機 昇降装置	制御方式	ポジションコントロール		
	装着方式	3点リンクJIS1形		
	油圧揚力(kgf)	1,475		

主な設定型式

仕 様		型 式	共同購入価格(税別)		
標準速 仕様	標準 タイヤ	ロプス	SL33LFMAEP 2,850,000 SL33LFMAEWF7 3,379,000 SL33LFMAEWF8 3,424,000 SL33LFMAEWF9 3,481,000		
		キャビン	SL33LFQMAEP 3,597,000 SL33LFQMAEWF7 4,126,000 SL33LFQMAEWF8 4,171,000 SL33LFQMAEWF9 4,228,000		
			半クローラ	ロプス	SL33LFMAEPC2P 3,377,000 SL33LFMAEPC2WF8 3,951,000 SL33LFMAEPC2WF9 4,008,000 SL33LFQMAEPC2P 4,124,000
		キャビン		SL33LFQMAEPC2WF8 4,698,000 SL33LFQMAEPC2WF9 4,755,000	
				小径タイヤ	ロプス
	ハイ スピード 仕様	標準 タイヤ	キャビン	SL33LHFQMAEP 3,788,000 SL33LHFQMAEWF7 4,317,000 SL33LHFQMAEWF8 4,362,000 SL33LHFQMAEWF9 4,419,000	
			半クローラ	ロプス	SL33LHFMAEPC2P 3,568,000 SL33LHFMAEPC2WF8 4,142,000 SL33LHFMAEPC2WF9 4,199,000 SL33LHFQMAEPC2P 4,315,000
				キャビン	SL33LHFQMAEPC2WF8 4,889,000 SL33LHFQMAEPC2WF9 4,946,000
					小径タイヤ

型式説明: 型式末尾 P…トラクター単体
型式末尾 WF7…1.7m ロータリー付
型式末尾 WF8…1.8m ロータリー付
型式末尾 WF9…1.9m ロータリー付
※ロータリーに関しては、キャスタ仕様、Vカット仕様、尾輪付仕様などの設定があります。

共同購入価格は、2割程度引き下げた価格を記載しています。

ご注文いただいてから **納品まで3ヶ月**かかります。

令和5年3月までにご注文をお願いします

廃棄・期限切れ農薬及び空容器の回収について

農薬を焼却したりすると、問題になっているダイオキシン等の有害物質が発生します。また、不法投棄すると河川などを汚してしまい環境汚染源として問題を引き起こすことになり法律上罰せられます。

この度、廃棄・期限切れ農薬及び、空容器を下記の日程で回収致しますので廃棄処分される方は各会場までご持参下さい。

《回収日時》

令和2年11月9日(月)午前9時～午後3時

《回収場所》

金川直売所横購買店舗 TEL.46-1273
 グリーンあい…………… TEL.22-2387
 グリーンゆう…………… TEL.72-8290
 グリーンそえだ…………… TEL.82-2815

《処理料金》…JA負担

《注意事項》

- 1 回収日以外は回収しません。
- 2 農薬は絶対に混ぜないで下さい。(危険です)
- 3 スプレー缶は必ず穴を空けて下さい。
- 4 農薬等は容器の破損及び内容物の飛散、流出がないよう必ず段ボール箱や袋等に入れて搬入してください。

《回収農薬等》

- 廃棄・期限切れ農薬(粉剤・液剤・くん蒸・くん煙剤等)
- 農薬空容器(空プラ容器・空紙袋・空一斗缶等)

お問い合わせ／JAたがわ 資材課まで 連絡先:TEL.22-4622

令和2年度第2回使用済農業用廃棄プラスチック・ビニール等の回収について

使用済みの農業用プラスチック、ビニール等は野焼きができないため、処理にお困りの方は有料ですが回収いたしますので、ご希望される方は下記会場までお持ち下さい。

農家の皆さん、全量回収にご協力お願い致します。

○回収月日及び場所

月日	場所	回収品目等	回収時間
11月16日(月)	赤ライスセンター	育苗箱 あぜシート ビニール ポリ袋 肥料袋等	9:00 ～ 12:00
17日(火)	添田集荷場		
18日(水)	香春ライスセンター		
19日(木)	川崎集荷場		
20日(金)	金川堆肥センター グリーンあい		

*お問合せは園芸畜産課まで 連絡先:0947-42-0592

○処理料金

回収する農業用プラスチック、ビニール等	料金
・育苗箱・ポリ ・苗ポット・ブルーシート・ビニール ・あぜシート・マルチ ・灌水チューブ・寒冷紗・水道ホース ・肥料袋等	1kg当たり35円(税込) ※通常1kg当たり45円ですが、田川地域農業用廃棄プラスチック等適正処理推進協議会からの助成により-10円となっております。

*料金は、貯金口座より決済いたします

★注意事項

- ①マルチの芯・電気牧柵ガイシ・農薬容器・トタン畦シートは回収出来ません。
- ②天気の良い日に乾燥状態で梱包する。
- ③ビニール、ポリの中に針金、泥の固まり、木片等の混入がないように梱包する。
- ④ビニールとポリに分けて梱包し、持ち込む。
- ⑤梱包は荷崩れしないように(乱れないように)結束する。
- ⑥1梱包の重量は20kgから30kgとする。
- ⑦あぜシートは肥料袋に入れ梱包する。
- ⑧肥料袋は1枚の袋に入れ梱包する。



生産者インタビュー

菊専門農家

川口 かわぐち

太さん ふとし (46)

【金川支所管内】

農業を始めた頃は野菜中心に作付けしていましたが、花農家の知人より「菊を作ってみないか」と誘われ、菊づくりへの転換を決意し、二十歳より本格的に菊栽培を始めた。

「日々の手作業が興味深かったのがきっかけで、始めてみると菊を育てる事が楽しく続けられると感じたので、知人に教わりながら菊農家としての決意を固めた」と話す太さんは、輪菊を主体に70aに作付し、年間80万本の出荷を行っています。

「菊も、まるで我が子のように365日育成管理です。夏場に多く発生する病害虫防除対策は大変。特に夏場のハウス室内の手作業は自己管理にも気がつかう」と苦労話をしていました。

「農業をやっていてよかったと思うことは、良い商品となった菊は苦勞の甲斐もあり嬉しい！花屋さんから『綺麗で良

い菊をいつも有難う』と言ってもらえた瞬間は、頑張ってきた本当に良かったと感激する」と笑顔で話してくれました。現在、技能研修生としてのベトナム人5名、日本人パート2名に栽培を指導しています。

「来年3月に金川支所が再編により、なくなってしまうのは非常に残念。後継者不足やコロナ禍でマイナス傾向の中、小さな事でも少しずつ確実に田川地域の農業活性化のために、全力で頑張っていきたいと思います。

趣味のお寺廻りとパワースポット巡りで、癒しパワーを貰い、これからも菊農家として頑張っていきたい」と笑顔で話してくれました。

太さん、農業者として
今後の農業や地域の発展のため
益々のご活躍をお祈りいたします。
インタビューのご協力
ありがとうございました。

11月号は、

麦類の適期播種と排水対策についてです。

麦類の収量品質の向上には適期播種が重要であり、適期播種を行うためには事前の計画的な排水対策の実施が不可欠です。

○適期播種

11月下旬播種が最も収量が高く、倒伏の発生が低くなります。

早播きは、生育前半に過繁茂になりやすく、生育後半に萎凋し、倒伏や減収を招きます。また、早播きをすると出穂期が早くなり、遅霜による凍霜害を受け、穂の不稔等の発生リスクも高まります。さらに、穂発芽もしやすくなり、品質低下の要因になります。

一方、遅まきでは必要な穂数が確保できず、減収になります。

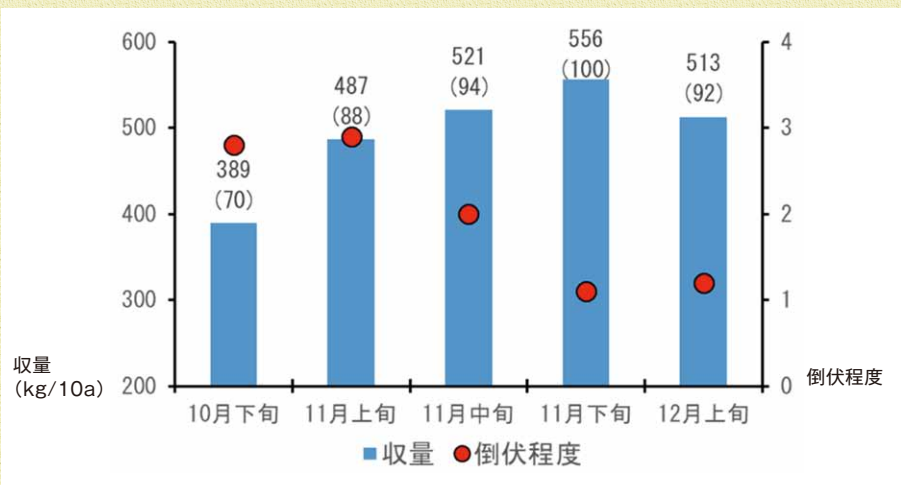

播種時期の違いによる収量、倒伏程度(福岡県農林試)

小麦の播種適期

11月15日～30日

大麦の播種適期

11月25日～12月5日

播種時期は大豆の収穫が重なり雨も降るため、実際に作業できる日数は少なくなります。計画的に播種までの準備を進めることが大切です。

- 気温が高くほ場が乾く時期に早めに排水対策(明きよ・弾丸暗きよ)を行いましょう。
- 部分浅耕一工程播種等は荒起こしをせず、一発播きを行いましょう。二工程の場合は、組み作業により荒起こしから播種まで速やかに行きましょう。
- 播種作業を優先に進めましょう。播種後、土壌処理剤(リペレーターフロアブルまたはリペレーターG)は出芽後でも散布可です。



○排水対策

麦類は湿害に弱い作物です。湿害とは、土壤水分の増加が土壤中の酸素濃度が低下を引き起こし、根の呼吸活動の低下とそれによる生育悪化を招きます。さらに、肥料分が流れやすくなり葉の黄化や分けつ数の低下等、麦類の成長の妨げとなります。湿害を軽減するための対策が重要となります。

- ① 額縁明きよ…表面排水が排水の7割を占めます。最優先で行いましょう。明きよを繋ぎ、排水溝に水が流れ落ちるようしましょう。
- ② 弾丸暗きよ…耕盤や心土を破碎して、大きな孔隙を作り水を流れやすくしましょう。
 - ・本暗きよがある場合:30~40cm程度の深さで本暗きよの疎水材粉殻層と交わるように施工しましょう。
 - ・本暗きよがない場合:比較的浅く、深さ20~25cmに施工し、地表の排水溝につなぎ、地表から排水します。地表排水の溝の深さは、弾丸暗きよの位置よりも深く施工しましょう。

農機センターよりお知らせ

あなたの免許大丈夫!?

道路運送車両法の改定により、ロータリーやハロー等けん引タイプでは無い作業機を装着した状態のトラクターが、一定の条件を満たした場合、公道走行が可能となりました。

Q 「一定の条件」とはどのようなものですか？

A 作業機の幅、灯火器類、最高速度、運転免許等の確認が必要です。

!! ご注意 !!

作業機を装着して幅が1.7m以下や高さ2.0m以下かつ、最高速度15km/h以下等を確認し、それを超える場合は大型特殊自動車免許(農耕用含む)が必要です。

その他、左右両側にサイドミラー、制限標識、反射器等が必要です。

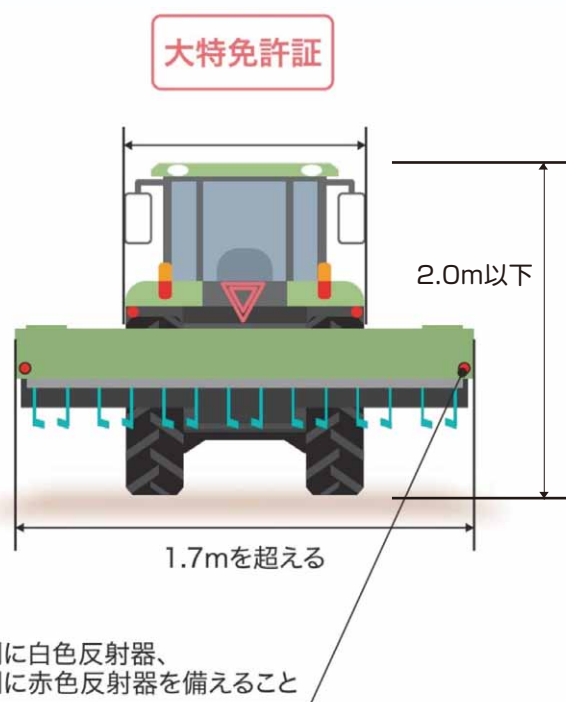

《大型特殊免許の取得方法》

前面の両側に白色反射器、後面の両側に赤色反射器を備えること

- ① 福岡県高性能農業機械研修 (農耕用車限定)
福岡県農業大学校での5日の運転教習を行い県試験場で技能検定を受ける。
講習料無料、募集期間：令和3年4月下旬から6月上旬 (※抽選による定員あり)
詳しくは各行政窓口及び各支所担当者までお願いします。

- ② 田川自動車学校
普通免許保持者で6時限の技能教習・検定 (最短) TEL.26-1201

※免許取得についてはお問い合わせください。

※1月～3月までは普通免許取得者が多くなりますので、大型特殊免許の入校は制限されることがあります。

「無免許運転」にならないようご自身の運転免許証をご確認ください

※無免許運転の場合、道路交通法違反となり行政処分の対象となります。

あなたもチャレンジ! 家庭菜園



野菜の保存・貯蔵 温度・湿度に配慮して

園芸研究家●成松次郎

家庭菜園で取れた野菜を上手に保存しましょう。土地の気候に合った方法で貯蔵すれば、野菜を長く利用することができます。温度や湿度に気を付けて、野菜ごとに一手間かけた保存をしましょう。

【屋内での保存】

温度変化の少ない納屋や冷暗所で、乾燥を防ぐことがポイントです。キャベツ、ハクサイは水分の蒸発を防ぐため新聞紙に包み、段ボール箱に入れておきます。ダイコン、ニンジンも穴開きポリ袋に、長ネギは土付きのままポリ袋などに入れて立て掛けておきます。

芋類は陰干しして乾かしてから、発泡スチロールのとり箱に入れておきます。

冷蔵庫で保存する場合は、ホウレンソウなどの葉物はポリ袋に入れ、立て掛けておくのが原則です。保存温度は、葉物など低温で育った野菜は0~5度で保存するのが良いでしょう(図1)。

【畑や庭での保存】

キャベツ、ハクサイは、株をぴったり並べ、わらや落ち葉で覆い、その上にむしろを掛けておきます。雪の多い地方では、ビニールなどで屋根掛けします(図2)。

サトイモは、温暖地では畑から掘り上げなくても、土を厚く掛けておけば、十分に冬越しができます。

【土中貯蔵】

ダイコン、ニンジンも土を付けたまま葉を切り落とし、深さ20~30cmの穴に斜めに寝かせておき、土を掛けます(図3)。サトイモ、サツマイモは、排水の良い所に深さ60cm程度の穴を掘ります。サトイモでは芋を崩さないように逆さにいけます。サツマイモは成り首を付けたまま埋め、30cmくらいに盛り土して、上にビニールシートで雨よけします(図4)。ショウガの貯蔵温度は13~15度と他の野菜より高いので土中深くにいけます。

図1 冷蔵庫での保存



図2 畑や庭での保存



図3 土中貯蔵1

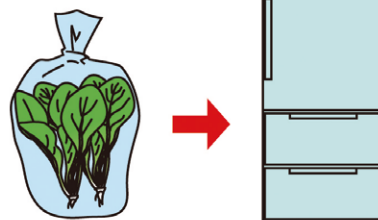

図4 土中貯蔵2

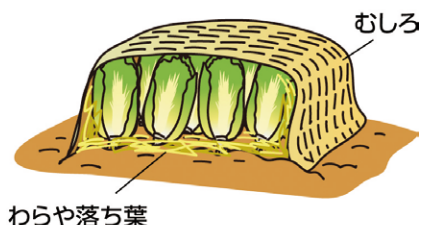

「来てみんな かながわ」
KBCラジオ中継

10月12日(月)、KBC九州
朝日放送のラジオ「PAOIN」
放送でレポーターが来店
し、金川直売所「来てみんな
かながわ」がラ
ジオ生放送で
紹介されまし
た。

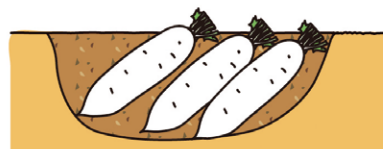
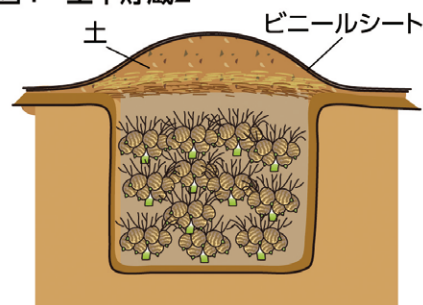
来てみんな
かながわの、お
薦め商品であ
る『金川牛』や
『田川産パプリ
カ』や、商品名
が長くインパ
クト絶大の『筑
豊・田川の生
姜で作った、
ちよつと高いけ
ど日本一だと
作ったおばちゃ
ん達は真顔で
言ってるごは



んに合っしょうがの佃煮』を
始め、季節物の採れたて野菜
農産物等が、紹介されまし
た。

「来てみんな かながわ」
テレビ生放送

KBCテレビ「アサデス。九
州山口」テレビ中継番組「ふる
さとWish」で、福岡県内の

60市町村と放
送エリア地域
を対象に、テレ
ビラジオ等で
地域を盛り上
げていく取組
みで毎週放送
されています。
今回、田川市の
希少な牛肉「金
川牛」が10月15
日(木)に紹介
されました。
金川直売所店
舗内から生放
送され、リポ
ーターより「金川
牛は柔らかく、
とても甘くて
美味しい」と



絶賛されました。

JA共済 共済課よりお知らせ!!

日頃の生活習慣あなたは心配ないですか？

様々な生活習慣が原因となり、発症や進行に関与する病気を生活習慣病といいます。

生活習慣病は身近なリスクです。いざかかってしまうとなかなか完治せず、併発の可能性もある病気のため、経済的負担が大きくなります。

JA共済は、万一のあなたをサポートします!

重い病気への備えは充分ですか? NEW -身近なリスクに- 三大疾病や生活習慣病に備えておきたい!という方におすすめです。 特定重度疾病共済

1 保障範囲の広さが自慢!!
三大疾病(がん・急性心筋梗塞・脳卒中)に加えて、三大疾病以外の「心・血管疾患」や「脳血管疾患」、さらには「糖尿病・肝硬変・慢性じん不全・慢性腎臓炎」などの**その他の生活習慣病**まで幅広く保障します。

2 最大で4回のお受け取りが出来ます!!
①がん、②心・血管疾患、③脳血管疾患、④その他の生活習慣病の4つの区分ごとに、共済期間を過ぎてそれぞれ1回、最大で4回共済金をお受け取りになれます。
※この共済には死亡時の保障はありません。また、共済金を4回お支払いした場合にはご契約は消滅します。



※がんに関する責任(保障)の開始は、ご契約からその日をのぞいて91日目からとなります。これより前に被共済者ががんと診断された場合には、がんにかかると共済金をお支払いいたします。なお、がん診断からある期間区分および共済金の払込開始についてはご契約日から保障します。
※この共済において対象となるがんは悪性新生物(上皮内新生物を含む)は保証されません。

3 継続的な治療に一時金で備えられます!!
なかなか完治に至らない、長く付き合っていく重たい病気に対して、使途が限定されない一時金を給付するため、薬剤・通院・リハビリ等の継続的な治療による様々な経済的負担に備えることができます。

初期費用	退院後にかかる費用	その他の費用
<ul style="list-style-type: none"> 入院費用、手術費用 入院、手術以外の一時的な出費(テレビカード代、電器入れのクリーニング代等)など 	<ul style="list-style-type: none"> 通院費用 リハビリ費用 投薬費用 	<ul style="list-style-type: none"> 収入減少への補てん 家族等によるお見舞いや付添いにかかる費用 快気祝い

加入年齢	20歳	30歳	40歳	50歳	60歳	
男性	月払い	1,740円	2,261円	3,030円	4,164円	5,687円
	年払い	20,361円	26,449円	35,451円	48,721円	66,542円
女性	月払い	1,277円	1,603円	1,977円	2,402円	2,936円
	年払い	14,939円	18,757円	23,128円	28,106円	34,354円

お問合せは:最寄りの支所窓口へお尋ねください。

読者からのお便り

皆様から頂いたお便りを一部紹介いたします。

- 「バズルで頭の体操」を楽しく出来ました。初めてグリーンハートをゆつくり読ませてもらいましたが、ためになる事が多く勉強になりました。
【田川市:K・M様】
 - 色々知らない事が分かり、大変参考にさせて頂いています。
【福智町:O・H様】
 - シエフ永井氏のおすすめが良かったので作ってみました。
【田川市:K・T様】
 - 健康百科は毎回とても参考になります。
【香春町:H・K様】
 - のんき家族と占いが大好きです。色々な農業の事を取材されてるので、これからも頑張ってください!!
【福智町:Y・K様】
 - 睡眠時無呼吸の事が詳しく分かったので良かったです。クロスワードを毎回楽しみにしています。
【採銅所:K・Z様】
 - 毎回、野菜の作り方や頭の体操などを楽しみにしています。85歳まで一人で100坪の畑で父から教わった大豆の移植方法で、様々な野菜を作っています。小松菜に虫が多くつくのが困った事ですが、先月号の小松菜へた掛けをして害虫を防いでみたいと思います。いつも楽しみに読んでいます。「有難うございます」
【大任町:O・K様】
 - 今年の田んぼは、ウンカ大量発生と長雨で残念でした。健康百科がとても役に立ち病気のきっかけや症状を見つけやすと思います。
【赤村:T・S様】
 - 家庭菜園の記事は参考になる
【田川市:S・H様】
- 《お便り誠にありがとうございます。これからも皆様が見やすいように楽しめるような誌面作りに頑張っていきます。》
- 他にもたくさんのお便りありがとうございます。今後ともJAたがわ広報誌「グリーンハート」をよろしくお願ひ致します。

農業新聞を購読しませんか？

日本農業新聞とは、国内唯一の日刊農業専門紙です。農政や農家に役立つ技術、情報、流通・市況情報に加え、消費者の関心も高い食の安心・安全、地産地消、農産物直売所、食農教育なども取り上げます。あなたの知りたい情報が見つかるかも!!

日本農業新聞の申し込みは、最寄りの各支所窓口へお申込み下さい。お近くの新聞販売店からお届けいたします。

購読料(税込)…2,623円

THE JAPAN AGRICULTURAL NEWS

日本農業新聞

http://www.agrnews.co.jp/
〒110-8722 東京都台東区秋葉原 2-3
TEL.03-5295-7407 FAX.03-3257-7129

◎日本の食と農、いのち、暮らし、地域を守る視点で報道
◎次世代を担う若者の姿を追う地域活性化に役立つ情報を提供

農政情報 いち早く詳しく

大転換期の農政の動きをいち早く報道し、行き過ぎた農業・農協改革には反論。「ニュースアイ」で詳しく。

「若者力」に注目

創刊90周年キャンペーンで「若者」にスポットを当てる。新たな感覚で農業・農村と向き合う若者の姿を通じ、農業・農村の可能性と未来を描く。

JA自己改革 後押し

各地の自己改革実践事例・成果を紹介。農協改革のキーワードを解説・分析する企画も新設。

充実のマーケット情報

農業所得の増大に欠かせないマーケット情報を充実。食品・資材業界のトップへのインタビュー企画も登場。

経営に役立つ技術

省力・低コスト化の技術・資材、人工知能やロボットを活用した最先端農業を追う。ウェブサイトでも動画も配信。

身近な話題きめ細かく

全国約1,300人の通信員(JA広報担当など)が身近な話題を発信。地方には特産情報やJAの取り組みなどが満載。



「指名手配被疑者の検挙にご協力を!」

全国の警察から指名手配されている者は、凶悪事件などで特に警察庁が指定している重要指名手配被疑者を始めとして、約630人に上がっています。これらの被疑者は、殺人・強盗等の凶悪事件のほか、暴行・傷害・窃盗・詐欺・横領の事件に関して指名手配されており、再び犯行を行う恐れがあります。

警察では、特に重大な犯罪の被疑者を選定したうえで11月中を「指名手配被疑者捜査強化月間」と定め全国警察の総力を挙げて追跡捜査を行うこととし、被疑者の早期検挙に取り組んでいるところです。この指名手配被疑者の発見に向けた捜査活動には、国民皆様のご協力が是非とも必要です。指名手配被疑者によく似た人を見掛けた!といった情報等、どんなわずかな事でも警察へ通報していただくようお願いいたします。

連絡先：田川警察署 電話：42-0110

理事会報告

令和二年九月二十九日(火)

【報告事項】

- (一) 令和2年8月末実績報告
- (二) 不祥事発生状況等の月例報告
- (三) 事務ミス等発生状況の月例報告
- (四) 組合員加入脱退報告
- (五) 令和2年産米支所別検査・各施設粉荷受実績報告
- (六) 利益相反取引実行結果報告

【付議事項】

- (一) 令和2年産米穀共同計算重要事項の設定について
- (二) 不祥事再発防止策(兼整備計画)の策定について
- (三) 高野支所改築工事に関わる資産の取得について
- (四) 高野支所改築工事請負契約の締結並びに理事の利益相反取引について
- (五) 香春出張所(土地・建物)売却について

コスモスや
紅と白の
紅白戦

太田 輝久

境内は
银杏落葉の
世界かな

原田 祥二郎

今月の一句

* けんこうひゃっか * 健康百科 家族の健康 入浴で体を癒やす

健康科学アドバイザー
福田 千晶

湯につかることで、水圧のマッサージ効果もあります。水の圧力によって、腕や足にも軽い圧力がかけられ、血行を助けてくれたり、むくみを解消して

くなります。度々に気温が下がり、農作業でも朝夕は寒さを感じることもあるでしょう。そんな寒さを癒やしてくれるのが入浴です。シャワー浴だけではなく、やはり湯につかると温まる入ると、まず温まる、つまり温浴効果があります。そして、血行が良くなります。体の隅々まで、酸素や栄養分を届けてくれるのは、血管の中を流れる血液です。各部位で生じた老廃物を回収してくれるのも血液です。

血管を流れる血液は体内の大事なライフラインです。血行が良くなると、血液によって全身に豊富な酸素や栄養が届けられ、老廃物はスムーズに運び去られます。体調管理に温泉を活用するのも良い方法です。各地の温泉ごとにさまざまな効能があります。自宅のお風呂でも、炭酸入りの入浴剤を入れれば、血管が適度に刺激されて血行が良くなります。

徐々に気温が下がり、農作業でも朝夕は寒さを感じることもあるでしょう。そんな寒さを癒やしてくれるのが入浴です。シャワー浴だけではなく、やはり湯につかると温まる入ると、まず温まる、つまり温浴効果があります。そして、血行が良くなります。体の隅々まで、酸素や栄養分を届けてくれるのは、血管の中を流れる血液です。各部位で生じた老廃物を回収してくれるのも血液です。

水は浮力もあるので、陸上で立つたり座ったりしているときに体を支えている筋肉も、水や湯の中では小さな力で体を支えられます。つまり、入浴中は筋肉もホッとできる時間となり、癒やし効果が倍増されます。

夜は寝る90分くらい前に体温を上げておくと寝付きやすくなります。体が温まりそれが冷えていくと眠りやすいので、睡眠の悩みのある人も、夜のゆつたり入浴はお勧めです。この時期は40度程度のぬるめの湯につかってリラックス、夜はぐっすり眠りたいですね。入浴後は水分補給を忘れずに。

水は浮力もあるので、陸上で立つたり座ったりしているときに体を支えている筋肉も、水や湯の中では小さな力で体を支えられます。つまり、入浴中は筋肉もホッとできる時間となり、癒やし効果が倍増されます。

夜は寝る90分くらい前に体温を上げておくと寝付きやすくなります。体が温まりそれが冷えていくと眠りやすいので、睡眠の悩みのある人も、夜のゆつたり入浴はお勧めです。この時期は40度程度のぬるめの湯につかってリラックス、夜はぐっすり眠りたいですね。入浴後は水分補給を忘れずに。



水は浮力もあるので、陸上で立つたり座ったりしているときに体を支えている筋肉も、水や湯の中では小さな力で体を支えられます。つまり、入浴中は筋肉もホッとできる時間となり、癒やし効果が倍増されます。

夜は寝る90分くらい前に体温を上げておくと寝付きやすくなります。体が温まりそれが冷えていくと眠りやすいので、睡眠の悩みのある人も、夜のゆつたり入浴はお勧めです。この時期は40度程度のぬるめの湯につかってリラックス、夜はぐっすり眠りたいですね。入浴後は水分補給を忘れずに。

水は浮力もあるので、陸上で立つたり座ったりしているときに体を支えている筋肉も、水や湯の中では小さな力で体を支えられます。つまり、入浴中は筋肉もホッとできる時間となり、癒やし効果が倍増されます。

夜は寝る90分くらい前に体温を上げておくと寝付きやすくなります。体が温まりそれが冷えていくと眠りやすいので、睡眠の悩みのある人も、夜のゆつたり入浴はお勧めです。この時期は40度程度のぬるめの湯につかってリラックス、夜はぐっすり眠りたいですね。入浴後は水分補給を忘れずに。

水は浮力もあるので、陸上で立つたり座ったりしているときに体を支えている筋肉も、水や湯の中では小さな力で体を支えられます。つまり、入浴中は筋肉もホッとできる時間となり、癒やし効果が倍増されます。

夜は寝る90分くらい前に体温を上げておくと寝付きやすくなります。体が温まりそれが冷えていくと眠りやすいので、睡眠の悩みのある人も、夜のゆつたり入浴はお勧めです。この時期は40度程度のぬるめの湯につかってリラックス、夜はぐっすり眠りたいですね。入浴後は水分補給を忘れずに。

のんき家族 シオナルド★いも

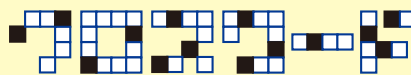

パズルで 頭の体操

☆二重マスの文字をA~Fの順に並べてできる言葉は何でしょうか? ヨコのカギ 出題●ニコリ

- ① サツマイモで作る洋風の焼き菓子
- ② 東がトン、北がベイなら南は
- ③ 布団や枕などのこと
- ④ 『万葉集』にはたくさん収められています
- ⑤ 漢字で書くと「背黄青鸚哥」。
- ⑦ ペットとしてよく飼われている小鳥です
- ⑧ 板を用いることが多い練り製品
- ⑩ 箸(ほうき)と一緒に動きます
- ⑭ おうし座のプレアデス星団の和名。『枕草子』にも出てきます
- ⑯ いかつい——構えをした刑事
- ⑰ 天下の回り物です



10月号の答え ▼ ヒメリンゴ

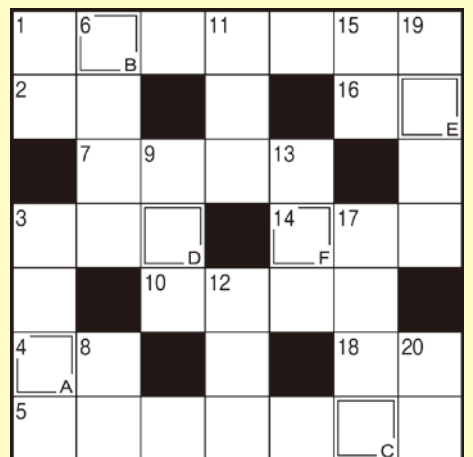

- ① さらさらと落ち続ける時計もあります
- ② 新婚家庭には満ちあふれていそう。太りしやうう人もいるかな
- ③ 朱肉がセットされたケースに入れることも
- ④ 「R」の付かない月(5・8月)に食べるなど言われる貝
- ⑤ 京都の町家は——が狭い
- ⑥ うなぎの寝床
- ⑦ グラウンドをならす道具です
- ⑧ 文系とよく対比されます
- ⑨ この商品は——ハフオマンズがいいね
- ⑩ 鍛えて日本刀などを作ります
- ⑪ 髪を刈り込むときに使います
- ⑫ 旅行のこと。——シューズ
- ⑬ こたつで丸くならない——マ

タテのカギ

- ① クイズの答え
- ② 住所
- ③ お名前
- ④ 年齢
- ⑤ 職業
- ⑥ 電話番号
- ⑦ 本誌への要望・感想をお書き添えください。

63 〒825-8588 田川農業協同組合 総務部管理課

★応募方法

クイズの答えが分かった方は、ハガキに左記の項目をご記入のうえ、JA田川総務部管理課までお送りください。抽選で粗品進呈。発表は、粗品発送にてかえさせていただきます。

★締切日

11月16日(月)

組合員紹介



倉田 丹生さん (90) 田川郡赤村
トヨ子さん (93)

田川自動車学校に30年間勤め63歳で退職後、専業農家として水稲1ha、畑10a(胡瓜・白菜・葱・茄子・胡椒・玉葱等)で季節の野菜を作り、赤村特産物センターに年間を通して出荷しています。

「自然豊かな所で、水と空気が澄んでとても良い環境。じつとしていた事が嫌いで体が動くうちは、田畑や庭木の手入れをすることで健康管理が出来ます。充実した生活を送っています。」

で、毎年行っていた大分県九重町の宝泉寺温泉も断念しました。今後、皆さんと笑顔で支部活動や趣味が1日でも早く出来ることを切に願っています。」

今後の楽しみを聞くと、「毎日働いた後に、必ず適度のお酒を飲むこと。私にとって、これがまた薬よりも特効薬のため、田畑の作業と一緒に毎日欠かすことのない楽しみだ」と終始笑顔で話してくれました。

現在、年金友の会赤支部長として7年目を迎えました。新型コロナウイルスの影響により今年度の活動も大きく制限され、総会や親睦会、JATがわ定期積金旅行も中止。趣味の夫婦グループ(5、6組)

断然お得!

JAバンクの手数料無料ATMネットワーク

JAバンクのキャッシュカードをお持ちのお客様は、ATMによるご入金、ご出金、残高照会サービスを下表の時間帯は無料で、ご利用いただけます。

JAバンク福岡

JAバンクのキャッシュカードで

あなたの便利が街じゅうに!



多いと便利。だから私はJAバンク。



コンビニエンスストアをはじめとする次の提携ATMで、ご利用いただけます。(セブンイレブン、ファミリーマート、ローソンなど)

ご利用手数料一覧(消費税込)

令和元年10月1日現在

金融機関名	お取引内容	平日※1		土曜※1	平日・土曜日のその他時間帯 および日曜日・祝日※1
		8:45~18:00	9:00~14:00		
JAバンク	入出金	0円	0円	0円	0円
JF	出金	0円	0円	0円	0円
セブン銀行	入出金	0円	0円	0円	110円
イーネットATM※2※4	入出金	0円	0円	0円	110円
ローソン銀行※3※4	入出金	0円	0円	0円	110円
福岡銀行	出金	0円	110円	110円	110円
MUFG 三菱UFJ銀行	出金	0円	110円	110円	110円
ゆうちょ銀行	入出金	110円	110円	110円	110円
その他(MICS提携)	出金	110円※5	220円※5	220円※5	220円※5

なお、土曜日が祝日と重なる場合には、日曜・祝日その他時間帯のご利用手数料となります。

※1 提携ATMのATMに限り、また、ATM操作が可能なATMのキャッシュカードによる取引のみが対象となります。1回の利用手数料は取引1回につき、12月31日の利用手数料は取引1回につき110円です。※2 提携ATMのATMに限り、また、ATM操作が可能なATMのキャッシュカードによる取引のみが対象となります。1回の利用手数料は取引1回につき、12月31日の利用手数料は取引1回につき110円です。※3 ローソン銀行のATMに限り、また、ATM操作が可能なATMのキャッシュカードによる取引のみが対象となります。1回の利用手数料は取引1回につき、12月31日の利用手数料は取引1回につき110円です。※4 コンビニエンスストアの一部の店舗において、ATMが設置されていない場合、金融機関が提携ATMを設置している場合、提携ATM設置店舗のATMが設置されている場合があります。詳しくはご利用ATMの表示で確認ください。※5 コンビニエンスストアの一部の店舗において、ATMが設置されていない場合、金融機関が提携ATMを設置している場合、提携ATM設置店舗のATMが設置されている場合があります。詳しくはご利用ATMの表示で確認ください。



シェフ永井のおすすめ

永井 智一 (ながい・ともかず)
茨城県笠間市にある
「天晴 (旧キッチン晴人)」オーナーシェフ



レシピ1

手羽元と秋ナスのみそ煮

材料(2人分)

- | | |
|--------------------------------|---------------------|
| 鶏スープ……出来上がり200ml | 合わせ調味料 |
| ・水……………1L | ・みそ……………大さじ1と1/2 |
| ・手羽元……………6本 | ・砂糖……………大さじ2 |
| ・野菜くず(ネギの青い部分、ニンジンの皮など)……………適宜 | ・みりん……………大さじ2 |
| | ・しょうゆ……………大さじ1 |
| ・ナス……………2本 | ・おろしショウガ……………大さじ1/2 |
| ・パプリカ(3色)……………各1個 | ・いりごま……………大さじ2 |

【作り方】

- ①鶏スープの材料を鍋に入れスープを取る。
- ②ナス、パプリカを食べやすい大きさに切り、素揚げする(揚げ油は材料外)。
- ③①をこし、鍋に鶏スープと手羽元、合わせ調味料、②を入れ強火で煮詰めていく。
- ④煮汁が絡んできたら、おろしショウガ、いりごまを入れサッと混ぜ合わせ出来上がり。



レシピ2

秋サケの小松菜クリームソース煮

材料(2人分)

- | | |
|-----------------------|-----------------|
| ・秋サケ切り身……………2切れ | ・白ワイン……………大さじ1 |
| ・タマネギ(みじん切り)……………1/2個 | ・塩・こしょう・薄力粉 適宜 |
| ・ジャガイモ中(スライスした物)1個 | ・オリーブ油……………大さじ1 |
| ・シイタケ(みじん切り)……………2個 | ・バター……………大さじ1 |
| ・小松菜(ざく切り)……………1/2わ | |
- ソース/水1カップ、生クリーム1/2カップ、ブイヨンキューブ1個
砂糖小さじ1/2

【作り方】

- ①秋サケに塩、こしょうをして、薄力粉をはたき、熱したフライパンにオリーブ油を入れ、中火で両面を焼き上げて仕上げに白ワインを回し掛ける。
- ②①のフライパンから秋サケを取り出し、バター、タマネギ、ジャガイモ、シイタケを入れて弱火で軽く炒め、ソースの材料を入れ中火で煮詰めていく。
- ③ソースにとろみがついてきたら、①の秋サケをフライパンに戻し、小松菜を入れサッと煮て、器に盛り付け出来上がり。

今月のあなたの運勢 2020年 11月

モナ・カサンドラ★プロフィール
占いを学術的に解析する「ルネ・ヴァン・ダール研究所」の研究生となり、占星学のロジックを徹底的に解説・探究。コンピュータによるホロスコープ作成の道を開いた。現在は執筆活動をはじめ、さらなる占星の研究を重ねている。ルネ・ヴァン・ダール研究所 <https://www.rene-v.com/>

♈ 牡羊座 (3/21~4/19)	♉ 牡牛座 (4/20~5/20)	♊ 双子座 (5/21~6/21)	♋ 蟹座 (6/22~7/22)	♌ 獅子座 (7/23~8/22)	♍ 乙女座 (8/23~9/22)
【全体運】 気になることは少し様子を見て。結論を急がないのが幸せの秘訣(ひけつ)。金運は下旬から上昇。お誘いの予感も 【健康運】 朝は血圧のチェックから。散歩がお勧め 【幸運の食べ物】 ユズ	【全体運】 身辺がにぎやかに。頼まれ事が手に余りそうなら一緒にやってくれる人を探しましょう。ペアの物がハッピー 【健康運】 気持ちいいくらいの強さで足のつぼ押しを 【幸運の食べ物】 カボチャ	【全体運】 部屋の中を整理整頓すると頭の中もすっきり。迷ったら掃除をするのがお勧めです。野菜たっぷりの食事で開運 【健康運】 サウナや岩盤浴でじんわり汗をかいて 【幸運の食べ物】 ホウレンソウ	【全体運】 明るい兆しが見えています。遊びに行く計画を練りましょう。人生を楽しむ気持ちが幸せの呼び水に。映画観賞吉 【健康運】 テーピングで症状が改善。予防にも効果あり 【幸運の食べ物】 リンゴ	【全体運】 強く出過ぎると問題発生の暗示が。一歩下がって寄り添う姿勢を見せて。驚くほどスムーズに進展して、びっくり 【健康運】 専門家の助言を得てトレーニングを開始 【幸運の食べ物】 ジェンジョ	【全体運】 ラッキーな情報が飛び込んできそう。友人と共有すればよりハッピーに。お祝いご事や検定試験の勉強にツキ 【健康運】 一緒に体を動かす仲間をつくと長続き 【幸運の食べ物】 スプラウト
♎ 天秤座 (9/23~10/23)	♏ 蠍座 (10/24~11/22)	♐ 射手座 (11/23~12/21)	♑ 山羊座 (12/22~1/19)	♒ 水瓶座 (1/20~2/18)	♓ 魚座 (2/19~3/20)
【全体運】 楽しめる機会の多い良好運。ただ、ちょっぴり口が軽くなりやすいのが玉にきず。お酒はほどほど。帰宅は早めに 【健康運】 腹も身の内。適量が健康の秘訣 【幸運の食べ物】 サトイモ	【全体運】 計画を実行する好機到来。あなたの求めに応じて力を貸してくれる人も集まります。道具や服の新調がお勧め 【健康運】 食べ過ぎたと思ったら体を動かして 【幸運の食べ物】 ネギ	【全体運】 あちこち引っ張り出されて忙しくなりそう。ただ、人の輪の中にはラッキーなご縁が。音楽鑑賞はいい気分転換に 【健康運】 ハードな運動もいいですが、一押しはダンス 【幸運の食べ物】 スワイガニ	【全体運】 やりたかったことへと道が開けます。やる気をアピールしてください。リーダー役を頼まれたら引き受けて◎ 【健康運】 無理をしないのが一番。枕選びが重要 【幸運の食べ物】 柿	【全体運】 頑固な態度が人間関係をこじらせる原因に。話をよく聞けば和解のきっかけがつかめます。発想の転換が大事 【健康運】 リズミカルな運動にツキ。ラジオ体操も◎ 【幸運の食べ物】 ニシン	【全体運】 視野の広がりが新たな展開をもたらします。思い付きは試してみる価値あり。海外からの情報を小まめにチェック 【健康運】 彩りの良い食事が健康長寿を導きます 【幸運の食べ物】 エビイモ